

Hauptständer/ Center stand

TRIUMPH Tiger 900 Rally / Pro

2020-

Artikel Nr.: / Item-no.:

5057605 00 01 schwarz/black



DE INHALT
GB CONTENT

1x 700010963 Hauptständer
1x 700010964 Schraubensatz:

1x 700012202 Federhalter
1x 700012923 Feder Typ 2
2x Zylinderschraube M8x16
1x Linsenschraube M8x20
2x Karoseriescheibe Ø8,4xØ30
1x Mutter M8
2x Anschlaggummi

1x 700010963 Center stand
1x 700010964 Screw kit

1x 700012202 Spring holder
1x 700012923 Spring type 2
2x Allen screw M8x16
1x Filister head screw M8x20
2x Body washer Ø8,4xØ30
1x Nut M8
2x Rubber buffer



DE BENÖTIGTE WERKZEUGE
GB TOOLS REQUIRED

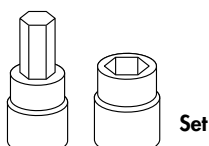

Set

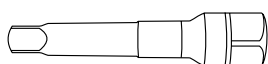

Verlängerung/extension

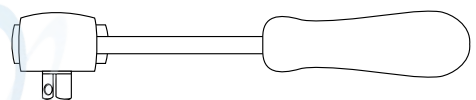

Ratsche/Ratchet

080620/170620/110820/070121/140622/181022/300123

Alle beweglichen Teile einfetten. Schrauben mit Sicherungsmittel sichern.

Die Voraussetzung für die Montage ist natürlich eine gewisse technische Erfahrung. Wenn Sie sich nicht sicher sind, wie man eine bestimmte Arbeit ausführt, sollten Sie diese Ihrer Fachwerkstatt überlassen.

Ziehen sie alle zugänglichen Schrauben zuerst nur locker an. Nachdem alles montiert ist, werden die Schrauben dann auf das entsprechende Anzugsmoment festgezogen. Dadurch wird sichergestellt, dass das Produkt spannungsfrei angebaut ist. Anzugsmomente beachten! Nach der Montage alle Verschraubungen auf festen Sitz kontrollieren!

Grease all moving parts. Use liquid threadlocker to secure all screws and nuts.

Of course, the assembly requires a certain technical experience. If you are not sure how to execute a determined action, you should ask your local distributor to do it. First, tighten all screws only loosely. After mounting all parts, the screws should be tightened to the torque specified. This guarantees, that the product is mounted without tension. Observe the tightening torques of the manufacturer! Control all screw connections after the assembling for tightness!

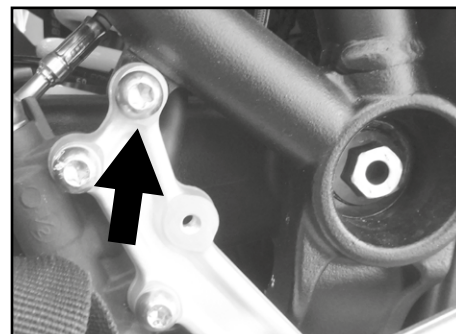
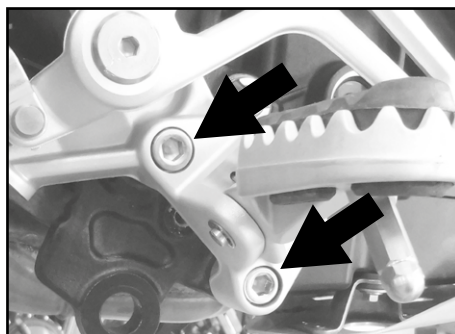
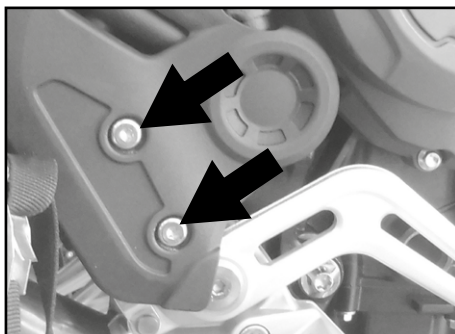

Rechte Seite:

Die beiden Originalschrauben des Kunststofffußschutzes demontieren. Die beiden Originalschrauben der Fußraste demontieren und die obere Halteschraube des Bremszylinders lösen und die Komponente etwas zur Seite drehen.

Right side:

Remove the two original screws of the plastic foot guard. Remove the two original screws of the footrest and loosen the upper retaining screw of the brake cylinder and turn the component slightly to one side.

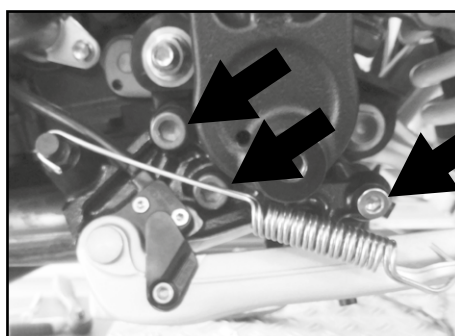
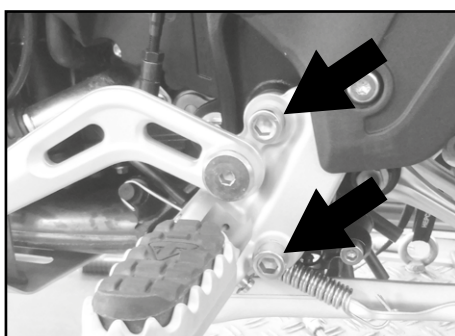

Linke Seite:

Die beiden Originalschrauben der Fußraste demontieren und die Feder des Seitenständers aushängen. Die beiden Originalschrauben der Seitenständerhalterung demontieren, die oberste Schraube lösen und die Komponente etwas zur Seite drehen.

Left side:

Remove the two original screws of the footrest and unhook the spring of the side stand. Remove the two original screws of the side stand bracket, loosen the top screw and turn the component slightly to the side.

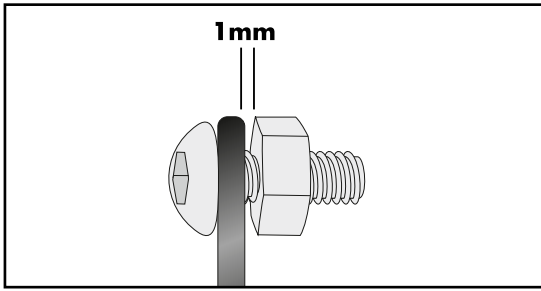

Auf die Linsenschraube M8x20 den Federhalter aufstecken, und mit der Mutter M8 bis auf ein leichtes Laufspiel von ca. 1 mm, aufdrehen.

Put the spring holder on the filister head screw M8x20 and screw it on with the nut M8 until a slight running clearance of approx. 1 mm is achieved.

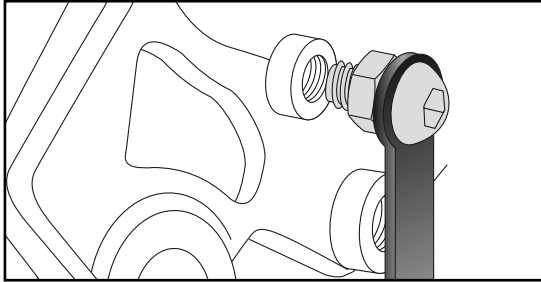

Die Linsenschraube mit Schraubensicherung in das freie Gewinde eindrehen und mit der Mutter M8 kontern. Die Fußraste und den Kunststoffschutz wieder montieren.

Screw the filister head screw with thread lock into the free thread and lock it with the nut M8. Refit the footrest and the plastic protection.

Montage des Hauptständers rechts/links:

Den Hauptständer in die originalen Bohrungen am Rahmen einhängen, vorher einfetten.

Fastening of the center stand right/left:

Hang the main stand in the original holes at the frame. Grease before.

1

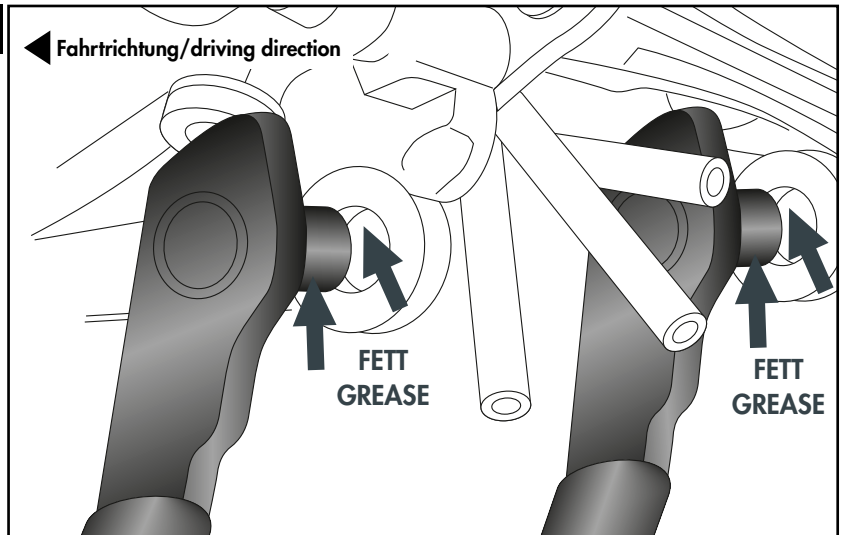

Montage des Hauptständers rechts/links:

Den Hauptständer in die originalen Bohrungen am Rahmen einhängen und an den Bolzen mit den Karosseriescheiben Ø8,4xØ30 und den Zylinderschrauben M8x16 sichern.

Schraubensicherung verwenden!

Fastening of the center stand right/left:

Hang the main stand in the original holes at the frame and secure it to the bolts with Ø8,4xØ30 body washers and allen screws M8x16.

Use liquid threadlocker !

2

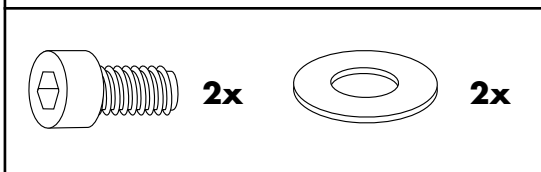
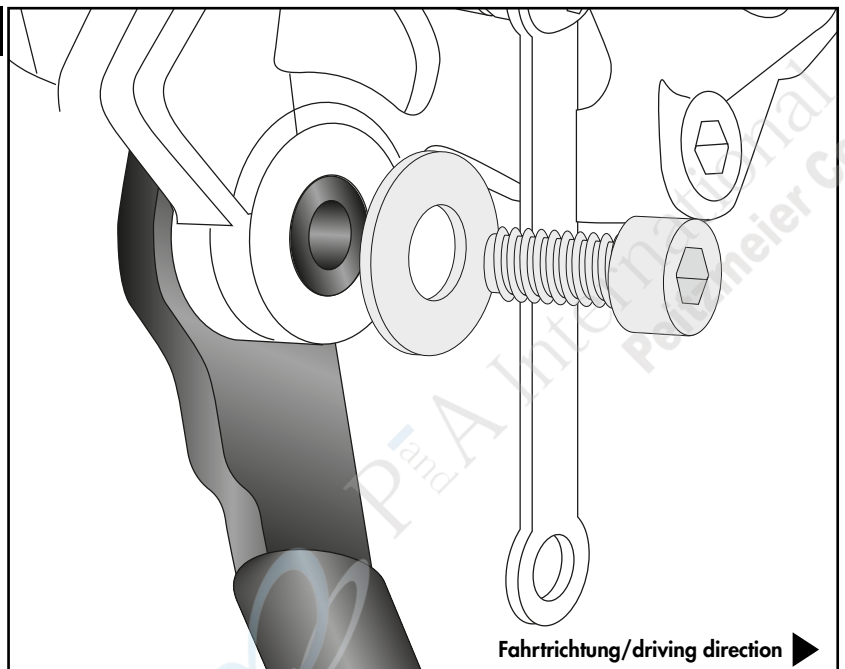

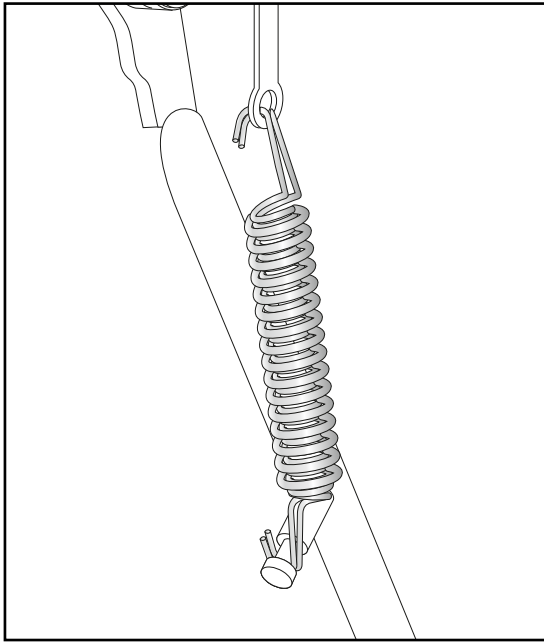

3

Montage der Feder:

Die Feder Typ 2 am Bolzen des Adapters und am Bolzen des Hauptständers einhängen. Der Ständer muss sich frei bewegen und leicht nach oben klappen.

Wir empfehlen für die Montage das als Zubehör erhältliche Feder- montage-Werkzeug (Art.-Nr.: 710134).

Fastening of the spring:

Mount spring to the existing holders on the adapter and on the centre stand. The stand must be freely moving and slightly tilted upwards.

We recommend our spring-mounting kit (item.-No.: 710134)

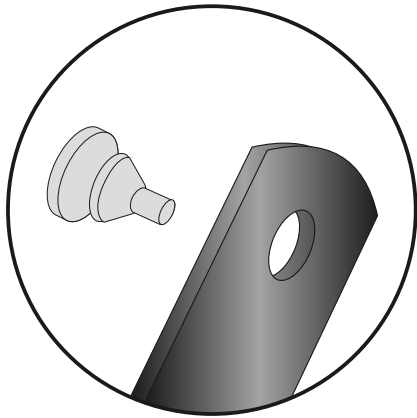
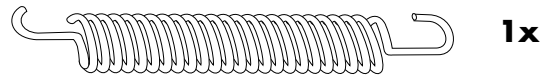

Anschlaggummis in die Bohrungen am Hauptständer einziehen.



DE ACHTUNG
GB CAUTION

Bitte kontrollieren Sie nun die Funktionalität Ihres Hauptständers und überprüfen Sie die Festigkeit aller montierten Teile. Nehmen Sie das Motorrad vom Hauptständer und kontrollieren Sie den Hauptständer nach der Montage auf das selbstständige Hochklappen in die obere Endlage. Die Kurvenfreiheit kann durch einen Hauptständer eingeschränkt werden.

Please now check the functionality of your center stand and check the strength of all assembled parts. Remove the motorcycle from the center stand and check the stand after assembly for automatic folding up to the upper end position. A center stand may restrict the freedom to turn.

Weiteres Zubehör auf unserer Homepage. More accessories: see our homepage.



Hepco & Becker GmbH
An der Steinmauer 6
D-66955 Pirmasens
Germany

Tel.: +49 (0)6331 - 1453 - 100
Fax: +49 (0)6331 - 1453 - 120
eMail: vertrieb@hepco-becker.de
www.hepco-becker.de